

OPÉRATIONS PRÉLIMINAIRES

Les prélèvements devront être effectués sur des surfaces rincées et séchées afin d'éviter tout contact de l'écouvillon avec des produits de lavage ou de désinfection.

Avant d'utiliser le SANITEST ne pas oublier de se laver et se désinfecter les mains.

PROCÉDURE D'UTILISATION

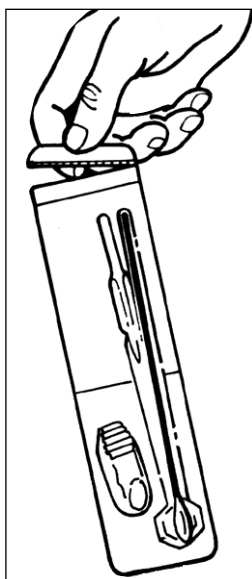

- 1 -

Déchirer la languette d'inviolabilité.

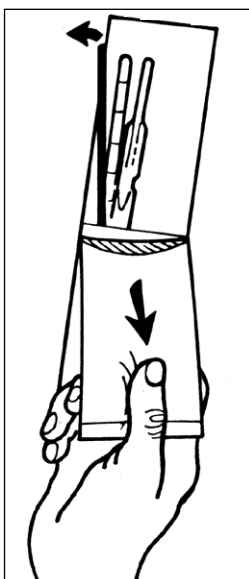

- 2 -

Ouvrir le blister en décollant le film blanc jusqu'à la partie métallisée. Sortir l'écouvillon par le manche en veillant à ne pas toucher l'extrémité cotonneuse, et ne pas la mettre en contact avec quoi que ce soit.

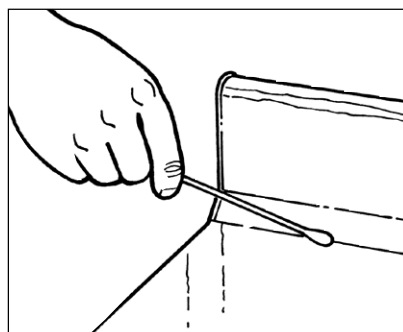

- 3 -

Pour effectuer le prélèvement, frotter l'extrémité cotonneuse de l'écouvillon en tournant ce dernier sur lui-même, sur une surface ou sur du matériel à contrôler.

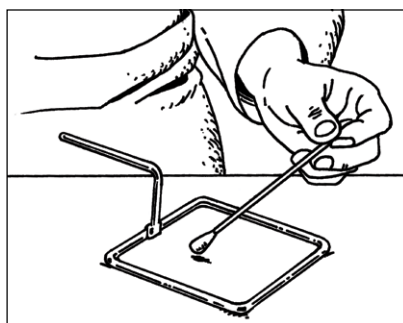

L'utilisation d'un gabarit permet de déterminer une surface de prélèvement de 10 cm x 10 cm.

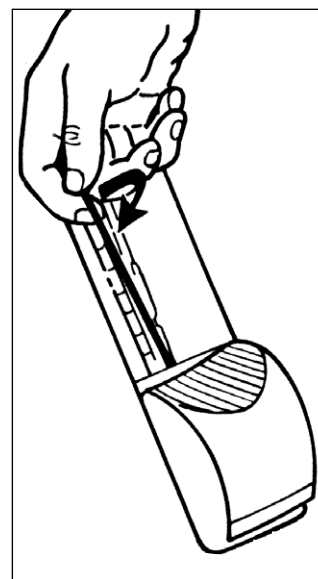

- 4 -

Replacer dans le blister l'écouvillon en positionnant l'extrémité cotonneuse dans la cavité et la tige dans le logement situé au milieu du blister.

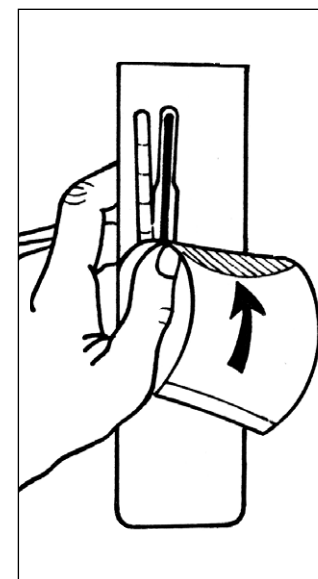

- 5 -

Recoller le film blanc uniformément au dos du blister.

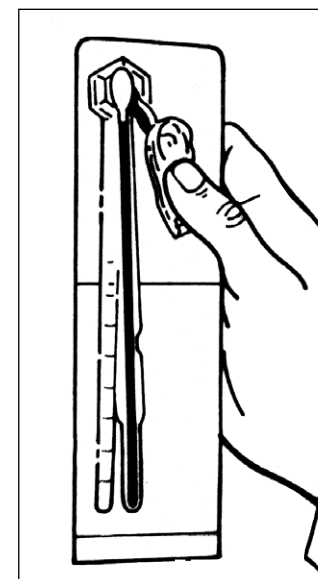

- 6 -

Percuter la capsule pour envoyer la gélose sur le prélèvement. Si nécessaire, tapoter le blister, pour que la gélose enveloppe uniformément l'extrémité cotonneuse de l'écouvillon.

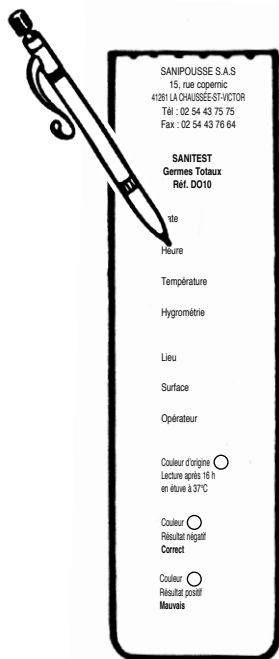

- 8 -

Noter au dos du SANITEST les indications concernant le prélèvement et les reporter éventuellement dans le cahier des relevés quotidiens des autocontrôles.

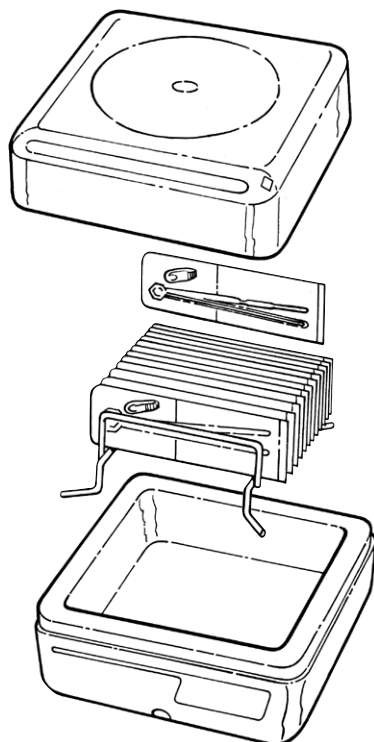

- 9 -

Positionner le SANITEST dans l'étuve en le plaçant horizontalement sur le positionneur, l'écouvillon devant se trouver en position basse.
Brancher l'étuve au moins 30 minutes avant de positionner les SANITEST.
Veiller à replacer le couvercle sur l'étuve le plus rapidement possible.

- 10 -

Laisser les SANITEST dans l'étuve régulée pendant le temps préconisé au dos du SANITEST en évitant d'ouvrir l'étuve.

- 11 -

Sortir le SANITEST de l'étuve et, sans ouvrir le blister, comparer la couleur du réactif avec celle des pastilles au dos du SANITEST.
Voir page 3 de cette notice pour la lecture des résultats.
Noter et conserver les résultats dans le cahier de fiches auto-contrôle (à présenter en cas de contrôles des services de l'état).
Dans le cas de résultats positifs, procéder au nettoyage et à la désinfection de la zone concernée.

L'ÉTUVE - RÉF. DE01

Le voyant rouge allumé indique que l'étuve est en phase de chauffe. Il s'éteint lorsque la température maximale est atteinte puis se rallumera quand la température sera descendue à son minimum.
L'étuve DE01 est conçue pour fonctionner à une tension de 230 V et une température du local d'environ 21°C.

LES SANITEST - RÉF. DO10 - DO20 - DO30 - DO40

La contamination microbiologique est aisément mise en évidence par le changement de couleur du réactif au contact des prélèvements, après un temps d'incubation dans l'étuve Sanipousse DE01, de 16 heures. Dans le cas d'une faible, voire très faible contamination, le changement de couleur ne se fera qu'au delà des 16 heures d'incubation.
Fiches de données de sécurité disponibles sur simple demande.

MÉTHODE DE DESTRUCTION DES SANITEST

Une fois le test terminé et le résultat consigné, il est important de détruire les SANITEST pour éviter toute contamination.
Méthode de destruction des SANITEST disponible sur simple demande.

LE CONSEIL SANIPOUSSE

Dans le cas de résultats régulièrement positifs, prendre contact avec votre laboratoire.

LECTURE DES SANITEST

SANITEST Germes totaux (réf. DO10)

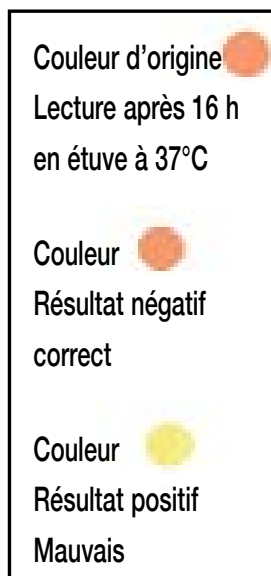

Couleur d'origine : ORANGE
Lecture après 16 heures minimum dans l'étuve.

Couleur orange : résultat NÉGATIF.

Absence d'une contamination.

Couleur jaune : résultat POSITIF.

Présence d'une contamination.

Dans le cas d'une faible contamination (moins d'une centaine de bactéries sur le prélèvement) le changement de couleur apparaîtra au delà des 16 heures dans l'étuve.

SANITEST Coliformes (réf. DO20)

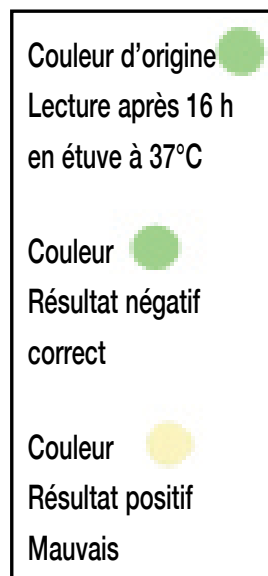

Couleur d'origine : VERT PÂLE
Lecture après 16 heures minimum dans l'étuve.

Couleur vert pâle : résultat NÉGATIF.

Absence d'une contamination.

Couleur jaune : résultat POSITIF.

Présence d'une contamination.

Dans le cas d'une faible contamination (moins d'une centaine de germes sur le prélèvement) le changement de couleur apparaîtra au delà des 16 heures dans l'étuve.

ATTENTION : ce SANITEST peut être positif en cas de forte contamination par d'autres germes, salmonelles par exemple.

SANITEST Staphylocoques (réf. DO30)

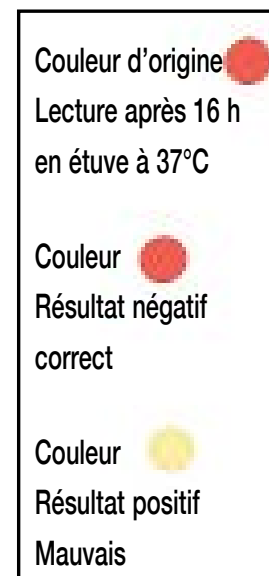

Couleur d'origine : ROUGE
Lecture après 16 heures minimum dans l'étuve.

Couleur rouge : résultat NÉGATIF.

Absence d'une contamination.

Couleur jaune : résultat POSITIF.

Présence d'une contamination.

Dans le cas d'une contamination faible, le changement de couleur apparaîtra après un temps, dans l'étuve, de 24 heures.

SANITEST Salmonelles (réf. DO40)

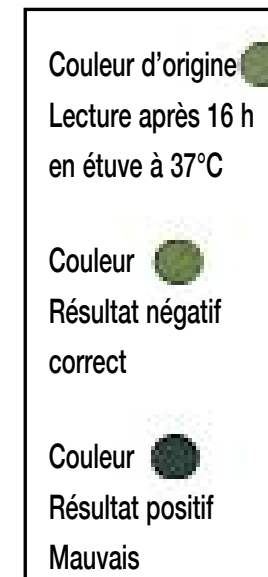

Couleur d'origine : KAKI
Lecture après 16 heures minimum dans l'étuve.

Couleur kaki : résultat NÉGATIF.

Absence d'une contamination.

Couleur noire : résultat POSITIF.

Présence d'une contamination.

Ce SANITEST peut être positif en cas de contamination moyenne ou forte par les coliformes. Dans ce cas, la couleur du réactif passe du kaki au rouge.